

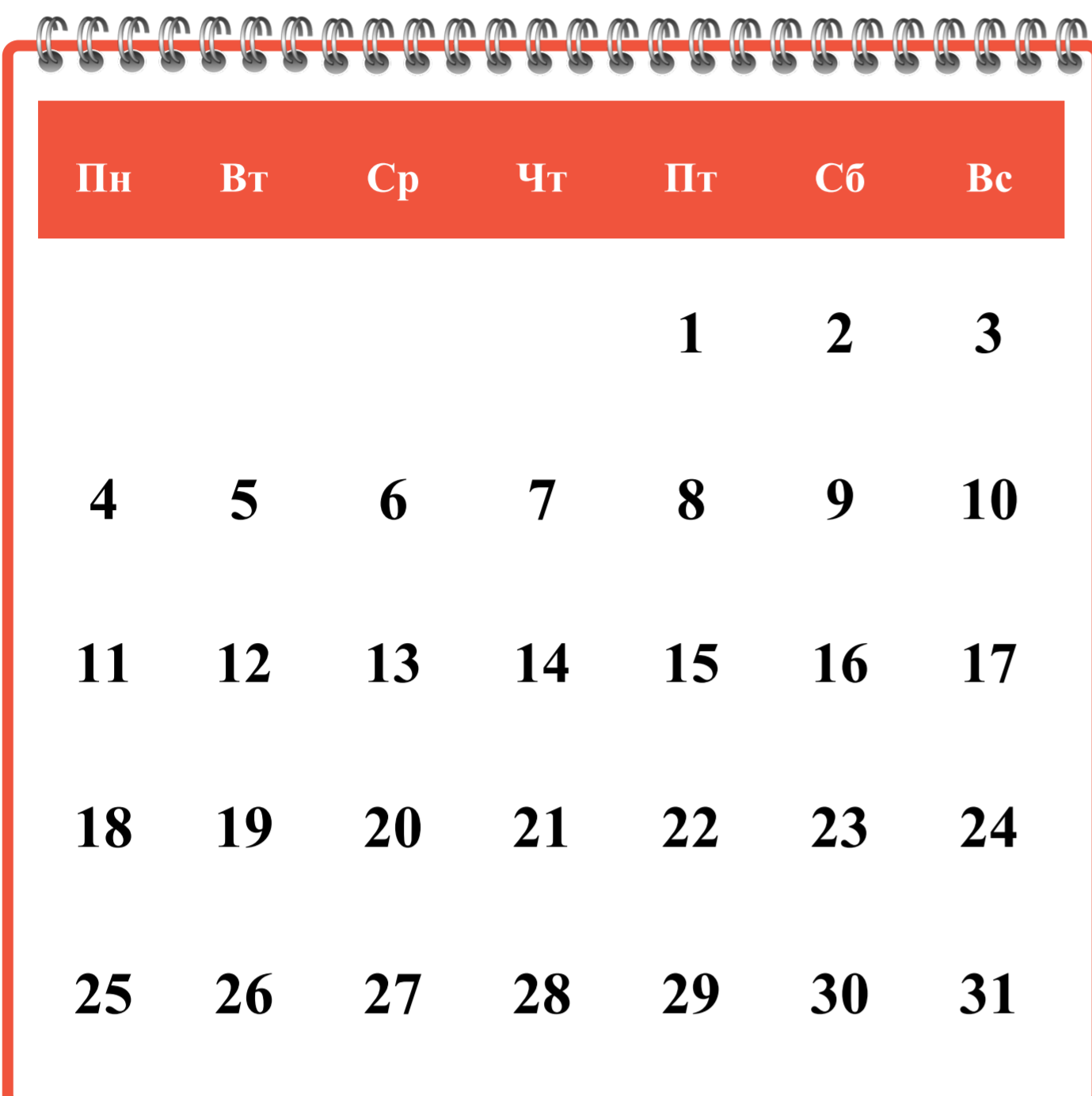

ПЕСНИ О ВОЙНЕ. КО ДНЮ ПОБЕДЫ



1. Отметь на календаре дату, когда празднуется День Победы.



2. Найди и обведи в филворде названия военных профессий: пилот, моряк, танкист, пехотинец, разведчик, связист, артиллерист.

М	Г	В	Ц	А	Д	Ъ	Ж	У	В	О	Б	М	Ч
С	Д	Е	Э	Т	А	Н	К	И	С	Т	Н	Ч	У
Ф	Ж	П	Д	Р	А	З	В	Е	Д	Ч	И	К	Ш
Я	И	Х	А	Ы	Ж	П	Ь	Г	Ч	У	Й	К	Ц
О	Ь	Я	Е	Л	Ж	Ш	С	Ю	Ъ	Р	П	К	Т
Г	Щ	Р	Д	Л	Р	Е	А	Б	Ь	Ъ	Л	Х	Ж
Ъ	Л	Щ	П	Х	Д	Л	П	П	И	Л	О	Т	Й
К	Ц	П	Д	З	П	Е	Х	О	Т	И	Н	Е	Ц
Х	Ъ	Б	С	Б	Л	О	Б	Й	Л	М	Ж	Д	Н
Ч	Е	Ч	Э	Ф	А	Н	Г	Ж	В	Ш	Ц	З	Н
А	Р	Т	И	Л	Л	Е	Р	И	С	Т	Ш	Г	Й
А	М	О	Р	Я	К	Д	П	Э	З	К	Я	С	М
Л	З	Э	Е	Й	О	Г	Ч	С	Ф	Ь	Г	Ъ	Н
Ж	Е	Ъ	Л	Ю	С	В	Я	З	И	С	Т	Д	М

3. На каких музыкальных инструментах играли солдаты в минуты отдыха? Отметь их галочкой и подпиши названия.

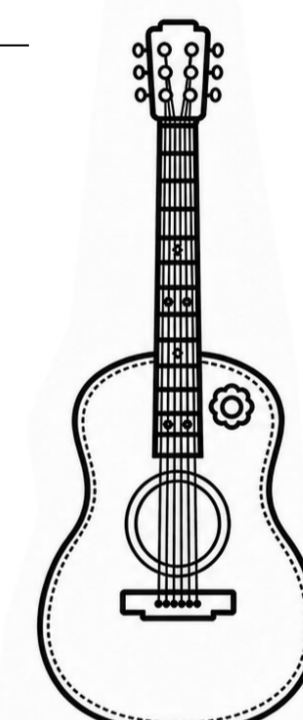
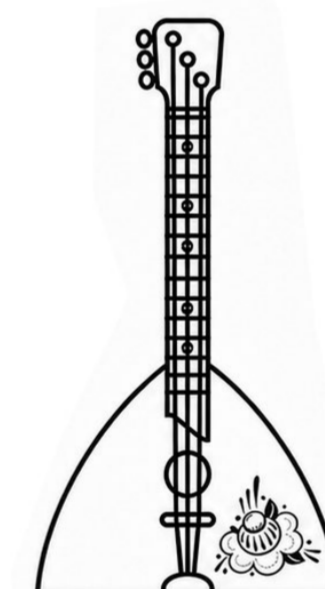
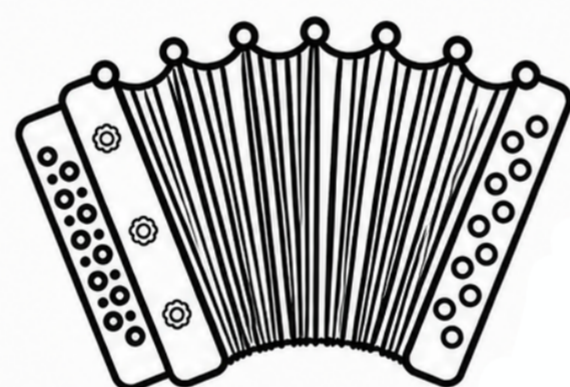
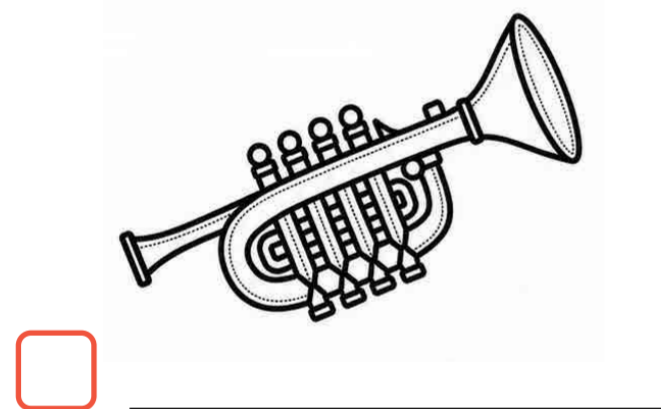
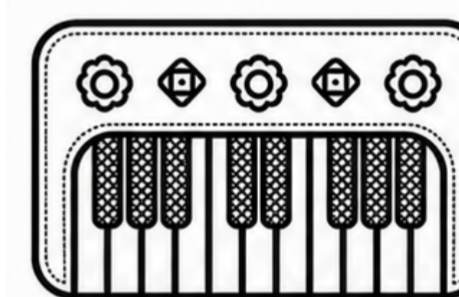
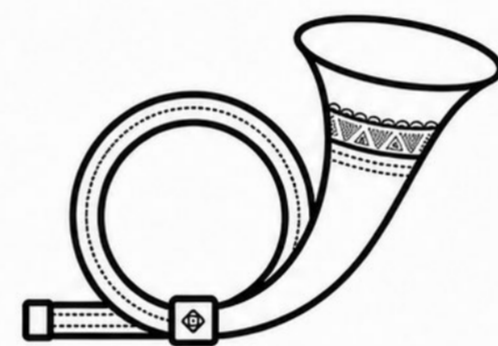
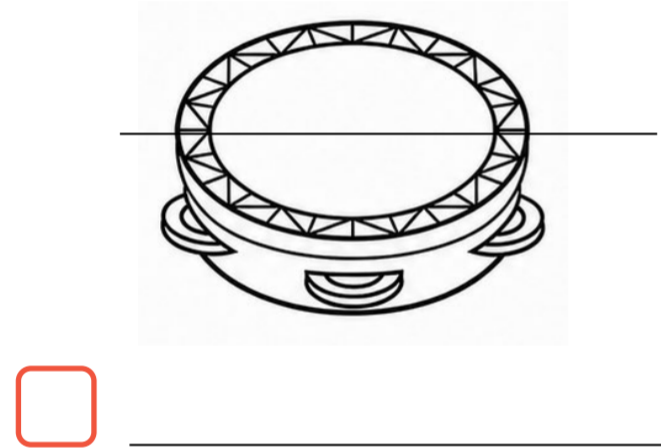

4. Прочитай фрагмент из песни «Поклонимся великим тем годам» (слова М. Львова, музыка А. Пахмутовой) и ответь на вопросы:

*«Поклонимся великим тем годам,
Тем славным командирам и бойцам.
И маршалам страны, и рядовым,
Поклонимся и мертвым, и живым.
Всем тем, которых забывать нельзя,
Поклонимся, поклонимся, друзья!
Всем миром, всем народом, всей землёй
Поклонимся за тот великий бой!»*

Почему в песне поётся о том, что весь мир должен поклониться тем, кто принёс Победу?

Почему мы не должны забывать о том, как наши герои защищали Родину? Как мы можем выразить своё уважение к тем, кто отдал свои жизни во время Великой Отечественной войны?
